

스러스트 베어링

단식 스러스트 볼 베어링

평면자리형, 조심자리형, 조심자리와서형	내경 10~100mm.....	B206~B209 페이지
	내경 110~360mm.....	B210~B213 페이지

복식 스러스트 볼 베어링

평면자리형, 조심자리형, 조심자리와서형	내경 10~190mm.....	B214~B219 페이지
-----------------------	------------------	---------------

스러스트 원통 로울러 베어링

내경 35~320mm.....	B220~B223 페이지
------------------	---------------

스러스트 자동조심 로울러 베어링

내경 60~500mm.....	B224~B229 페이지
------------------	---------------

스러스트 앵글러 볼 베어링에 대해서는, B230~239페이지에 기재되어 있다.

구조 · 형식과 특징

스러스트 볼 베어링

스러스트 볼 베어링은 하우징궤도 받침(하우징와서, 고정륜) 자리의 형상에 따라 평면자리형과 조심자리형으로 나뉜다. 액셀하중을 받을수는 있지만, 레 이디얼하중은 부하할 수 없다.

스러스트 볼 베어링의 베어링계열은 표1과 같다.

단식스러스트 볼 베어링의 리테이너는 통상 표2와 같이 프레스리테이너와 동합금머신드리테이너를 사용할 수 있다.

복식스러스트 볼 베어링의 리테이너는 같은 직경계열인 단식스러스트 볼 베 어링과 마찬가지로 치수표기재의 기본정격하중은, 표2의 리테이너구분에 기 초를 두고 있다.

또한 같은 호칭번호의 베어링에서 리테이너 형식이 다른 경우에는 볼 수가 변하는 것도 있으며, 이때에는 정격하중이 치수표기재의 값과 다르게 된다.

표 1 스러스트 볼 베어링의 계열

구 분	평 면 자리형	조 심 자리형	조심자리 와 서 형
단 식	511	-	-
	512	532	532U
	513	533	533U
	514	534	534U
복 식	522	542	542U
	523	543	543U
	524	544	544U

표 2 스러스트 볼 베어링의 표준리테이너

프레스 리테이너	동합금머신드 리 테 이 너
51100~51152X	51156X~51172X
51200~51236X	51238X~51272X
51305~51336X	51338X~51340X
51405~51418X	51420X~51436X
53200~53236X	53238X~53272X
53305~53336X	53338X~53340X
53405~53418X	53420X~53436X

스러스트 원통 로울러 베어링

원통로울러를 사용한 스러스트 베어링으로, 액셀하중만을 받을 수 있다. 고 하중용도에 적합하며, 액셀방향의 강성도 크다.

리테이너는 동합금 머신드 리테이너이다.

스러스트 자동조심 로울러 베어링

구면로울러를 이용한 스러스트 베어링으로 조심성이 있으며, 설치오차나 축의 휨등의 영향을 받지 않는다. 종래형(從來形)외에 고부하용량설계로 프레스 리테이너를 사용한 E형(호칭번호 끝부분에 기호 E가 붙는다)이 있다.

횡축 고속회전의 용도에는 동합금 머신드 리테이너를 추천합니다. 상세한 것은 NSK와 상담하여 주십시오.

로울러 머리부분과 내륜턱과의 사이, 리테이너와 안내슬리브와의 사이의 미끄럼접촉면 등 윤활제가 구석구석까지 고루 미치기 어려운 부분이 많으므로, 저속회전에서도 오일윤활을 채용한다.

종래형(從來形)의 리테이너는 동합금 머신드 리테이너이다.

치수정도 · 회전정도

- 스러스트 볼 베어링 표 8.6 (A72~A74 페이지)
- 스러스트 원통 로울러 베어링..... 표 8.6 (A72~A74 페이지)
- 스러스트 자동조심 로울러 베어링 표 8.7 (A75 페이지)

추천끼워맞춤

- 스러스트 볼 베어링 표 9.3 (A84 페이지)
..... 표 9.5 (A85 페이지)
- 스러스트 원통 로울러 베어링 표 9.3 (A84 페이지)
..... 표 9.5 (A85 페이지)
- 스러스트 자동조심 로울러 베어링 표 9.3 (A84 페이지)
..... 표 9.5 (A85 페이지)

설치관계치수

스러스트 자동조심 로울러 베어링의 설치관계치수법은 베어링치수표에 기재되어 있습니다. 중하중이 걸리는 경우에는, 축 궤도단의 턱부를 충분히 지지하도록 축의 어깨치수와 강도가 필요합니다.

허용조심각

스러스트 자동조심 로울러 베어링의 허용조심각은, 베어링의 치수계열에 따라 다르지만 보통하중인 경우 대략 $1^{\circ} \sim 2^{\circ}$ 이다.

최소액설하중

스러스트 베어링은 전동체와 궤도단과의 사이에 미끄럼을 방지하기 위해서, 어느정도 이상의 액설하중을 부하시킬 필요가 있다. 상세한 것은 A99페이지를 참조하여 주십시오.

단식 스러스트 볼 베어링

내경 10~50 mm

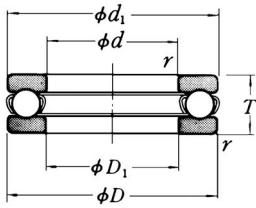

평면자리형

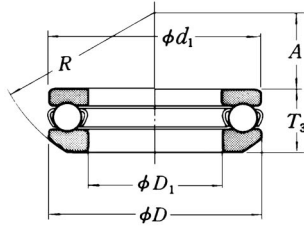

조심자리형

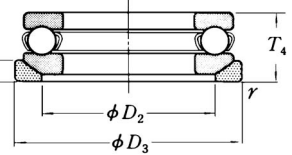

조심자리와서형

주요치수 (mm)						기본정격하중 (N)				허용회전수 (rpm)		평면자리형
d	D	T	T ₃	T ₄	r (최소)	C _a	C _{oa}	C _a	C _{oa}	그리스 윤활	오일 윤활	
10	24	9	—	—	0.3	10 100	14 000	1030	1420	6 700	10 000	51100 51200
	26	11	11.6	13	0.6	12 800	17 100	1300	1740	6 000	9 000	
12	26	9	—	—	0.3	10 400	15 400	1060	1570	6 700	10 000	51101 51201
	28	11	11.4	13	0.6	13 300	19 000	1350	1940	5 600	8 500	
15	28	9	—	—	0.3	10 600	16 800	1080	1710	6 300	9 500	51102 51202
	32	12	13.3	15	0.6	16 700	24 800	1710	2530	5 000	7 500	
17	30	9	—	—	0.3	11 400	19 500	1170	1990	6 000	9 000	51103 51203
	35	12	13.2	15	0.6	17 300	27 300	1760	2780	4 800	7 500	
20	35	10	—	—	0.3	15 100	26 600	1540	2710	5 300	8 000	51104 51204
	40	14	14.7	17	0.6	22 500	37 500	2290	3850	4 300	6 300	
25	42	11	—	—	0.6	19 700	37 000	2010	3800	4 800	7 100	51105 51205 51305 51405
	47	15	16.7	19	0.6	28 000	50 500	2860	5150	3 800	5 600	
	52	18	19.8	22	1	36 000	61 500	3650	6250	3 200	5 000	
	60	24	26.4	29	1	56 000	89 500	5700	9100	2 600	4 000	
30	47	11	—	—	0.6	20 600	42 000	2100	4300	4 300	6 700	51106 51206 51306 51406
	52	16	17.8	20	0.6	29 500	58 000	3000	5950	3 400	5 300	
	60	21	22.6	25	1	43 000	78 500	4400	8000	2 800	4 300	
	70	28	30.1	33	1	73 000	126 000	7450	12800	2 200	3 400	
35	52	12	—	—	0.6	22 100	49 500	2250	5050	4 000	6 000	51107 51207 51307 51407
	62	18	19.9	22	1	39 500	78 000	4050	7950	3 000	4 500	
	68	24	25.6	28	1	56 000	105 000	5700	10700	2 400	3 800	
	80	32	34	37	1.1	87 500	155 000	8950	15800	2 000	3 000	
40	60	13	—	—	0.6	27 100	63 000	2770	6400	3 600	5 300	51108 51208 51308 51408
	68	19	20.3	23	1	47 500	98 500	4850	10000	2 800	4 300	
	78	26	28.5	31	1	70 000	135 000	7100	13700	2 200	3 400	
90	36	38.2	42	1.1	103 000	188 000	10500	19100	1 700	2 600		
45	65	14	—	—	0.6	28 100	69 000	2860	7050	3 400	5 000	51109 51209 51309 51409
	73	20	21.3	24	1	48 000	105 000	4900	10700	2 600	4 000	
	85	28	30.1	33	1	80 500	163 000	8200	16700	2 000	3 000	
	100	39	42.4	46	1.1	128 000	246 000	13000	25100	1 600	2 400	
50	70	14	—	—	0.6	29 000	75 500	2960	7700	3 200	4 800	51110 51210 51310 51410
	78	22	23.5	26	1	49 000	111 000	5000	11400	2 400	3 600	
	95	31	34.3	37	1.1	97 500	202 000	9950	20600	1 800	2 800	
	110	43	45.6	50	1.5	147 000	288 000	15000	29400	1 400	2 200	

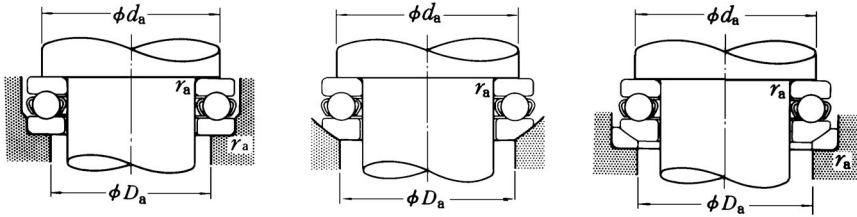

호칭번호		치 수 (mm)							설치관계치수 (mm)			질 량 (kg) (참고)		
조심자리형	조심자리와 서 형	d_1	D_1	D_2	D_3	b	A	R	d_a (최소)	D_a (최대)	r_a (최대)	평면자리형	조심자리형	조심자리와 서 형
—	—	24	11	—	—	—	—	—	18	16	0.3	0.019	—	—
53200	53200 U	26	12	18	28	3.5	8.5	22	20	16	0.6	0.028	0.029	0.036
—	—	26	13	—	—	—	—	—	20	18	0.3	0.021	—	—
53201	53201 U	28	14	20	30	3.5	11.5	25	22	18	0.6	0.031	0.031	0.039
—	—	28	16	—	—	—	—	—	23	20	0.3	0.023	—	—
53202	53202 U	32	17	24	35	4	12	28	25	22	0.6	0.043	0.048	0.059
—	—	30	18	—	—	—	—	—	25	22	0.3	0.025	—	—
53203	53203 U	35	19	26	38	4	16	32	28	24	0.6	0.050	0.055	0.069
—	—	35	21	—	—	—	—	—	29	26	0.3	0.037	—	—
53204	53204 U	40	22	30	42	5	18	36	32	28	0.6	0.077	0.080	0.096
—	—	42	26	—	—	—	—	—	35	32	0.6	0.056	—	—
53205	53205 U	47	27	36	50	5.5	19	40	38	34	0.6	0.111	0.123	0.151
53305	53305 U	52	27	38	55	6	21	45	41	36	1	0.169	0.182	0.224
53405	53405 U	60	27	42	62	8	19	50	46	39	1	0.334	0.353	0.426
—	—	47	32	—	—	—	—	—	40	37	0.6	0.064	—	—
53206	53206 U	52	32	42	55	5.5	22	45	43	39	0.6	0.137	0.154	0.183
53306	53306 U	60	32	45	62	7	22	50	48	42	1	0.267	0.28	0.336
53406	53406 U	70	32	50	75	9	20	56	54	46	1	0.519	0.535	0.666
—	—	52	37	—	—	—	—	—	45	42	0.6	0.081	—	—
53207	53207 U	62	37	48	65	7	24	50	51	46	1	0.21	0.231	0.292
53307	53307 U	68	37	52	72	7.5	24	56	55	48	1	0.386	0.403	0.488
53407	53407 U	80	37	58	85	10	23	64	62	53	1	0.769	0.785	0.967
—	—	60	42	—	—	—	—	—	52	48	0.6	0.12	—	—
53208	53208 U	68	42	55	72	7	28.5	56	57	51	1	0.27	0.289	0.355
53308	53308 U	78	42	60	82	8.5	28	64	63	55	1	0.536	0.581	0.704
53408	53408 U	90	42	65	95	12	26	72	70	60	1	1.1	1.12	1.38
—	—	65	47	—	—	—	—	—	57	53	0.6	0.143	—	—
53209	53209 U	73	47	60	78	7.5	26	56	62	56	1	0.31	0.333	0.419
53309	53309 U	85	47	65	90	10	25	64	69	61	1	0.672	0.702	0.888
53409	53409 U	100	47	72	105	12.5	29	80	78	67	1	1.46	1.53	1.87
—	—	70	52	—	—	—	—	—	62	58	0.6	0.153	—	—
53210	53210 U	78	52	62	82	7.5	32.5	64	67	61	1	0.378	0.404	0.504
53310	53310 U	95	52	72	100	11	28	72	77	68	1	0.931	1.01	1.27
53410	53410 U	110	52	80	115	14	35	90	86	74	1.5	1.94	1.98	2.41

단식 스러스트 볼 베어링

내경 55~100 mm

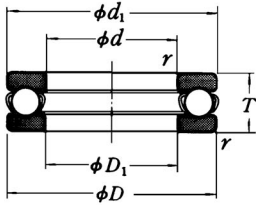

평면자리형

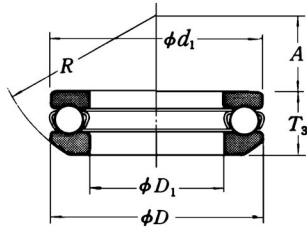

조심자리형

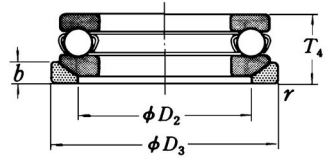

조심자리와서형

주요치수 (mm)						기본정격하중 (N) {kgf}				허용회전수 (rpm)		평면자리형
d	D	T	T ₃	T ₄	r (최소)	C _a	C _{oa}	C _a	C _{oa}	그리스 윤활	오일 윤활	
55	78	16	—	—	0.6	35 000	93 000	3 600	9 500	2 800	4 300	51111
	90	25	27.3	30	1	70 000	159 000	7 150	16 200	2 200	3 200	51211
	105	35	39.3	42	1.1	115 000	244 000	11 800	24 900	1 600	2 400	51311
	120	48	50.5	55	1.5	181 000	350 000	18 500	35 500	1 300	1 900	51411
60	85	17	—	—	1	41 500	113 000	4 250	11 500	2 600	4 000	51112
	95	26	28	31	1	71 500	169 000	7 300	17 200	2 000	3 000	51212
	110	35	38.3	42	1.1	119 000	263 000	12 100	26 800	1 600	2 400	51312
	130	51	54	58	1.5	202 000	395 000	20 600	40 500	1 200	1 800	51412
65	90	18	—	—	1	42 000	117 000	4 300	12 000	2 400	3 800	51113
	100	27	28.7	32	1	75 500	189 000	7 700	19 200	1 900	2 800	51213
	115	36	39.4	43	1.1	123 000	282 000	12 500	28 700	1 500	2 400	51313
	140	56	60.2	65	2	234 000	495 000	23 800	50 500	1 100	1 700	51413
70	95	18	—	—	1	43 500	127 000	4 450	12 900	2 400	3 600	51114
	105	27	28.8	32	1	74 000	189 000	7 550	19 200	1 900	2 800	51214
	125	40	44.2	48	1.1	137 000	315 000	14 000	32 000	1 400	2 000	51314
	150	60	63.6	69	2	252 000	555 000	25 700	56 500	1 000	1 500	51414
75	100	19	—	—	1	43 500	131 000	4 450	13 400	2 200	3 400	51115
	110	27	28.3	32	1	78 000	209 000	7 950	21 300	1 800	2 800	51215
	135	44	48.1	52	1.5	159 000	365 000	16 200	37 500	1 300	1 900	51315
	160	65	69	75	2	254 000	560 000	25 900	57 000	950	1 400	51415
80	105	19	—	—	1	45 000	141 000	4 600	14 400	2 200	3 400	51116
	115	28	29.5	33	1	79 000	218 000	8 050	22 300	1 800	2 600	51216
	140	44	47.6	52	1.5	164 000	395 000	16 700	40 000	1 300	1 900	51316
	170	68	72.2	78	2.1	272 000	620 000	27 800	63 500	900	1 300	51416
85	110	19	—	—	1	46 500	150 000	4 700	15 300	2 200	3 200	51117
	125	31	33.1	37	1	96 000	264 000	9 800	26 900	1 600	2 400	51217
	150	49	53.1	58	1.5	207 000	490 000	21 100	50 000	1 100	1 700	51317
	180	72	77	83	2.1	310 000	755 000	31 500	77 000	850	1 300	51417 X
90	120	22	—	—	1	60 000	190 000	6 150	19 400	1 900	3 000	51118
	135	35	38.5	42	1.1	114 000	310 000	11 600	31 500	1 400	2 200	51218
	155	50	54.6	59	1.5	214 000	525 000	21 900	53 500	1 100	1 700	51318
	190	77	81.2	88	2.1	330 000	825 000	33 500	84 000	800	1 200	51418 X
100	135	25	—	—	1	86 000	268 000	8 750	27 300	1 700	2 600	51120
	150	38	40.9	45	1.1	135 000	375 000	13 700	38 500	1 300	2 000	51220
	170	55	59.2	64	1.5	239 000	595 000	24 300	61 000	1 000	1 500	51320
	210	85	90	98	3	370 000	985 000	38 000	100 000	710	1 100	51420 X

주 (1) 호칭번호에 X가 붙은 베어링은 축케도받침의 외경 d_1 이 하우징케도받침의 외경 D 보다 작은 치수로 되어 있음.

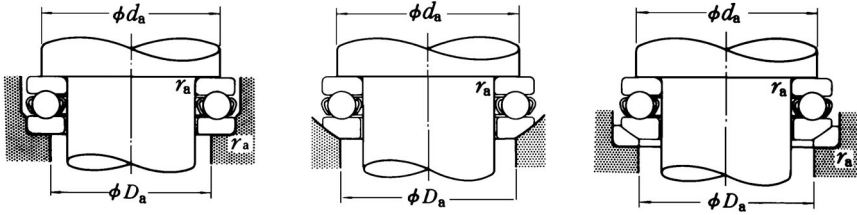

호칭번호 ⁽¹⁾		치 수 (mm)							설치관계치수 (mm)			질 량 (kg) (참고)		
조심자리형	조심자리 와 서 형	d_1	D_1	D_2	D_3	b	A	R	d_a (최소)	D_a (최대)	r_a (최대)	평면자리형	조심자리형	조심자리 와 서 형
—	—	78	57	—	—	—	—	—	69	64	0.6	0.227	—	—
53211	53211 U	90	57	72	95	9	35	72	76	69	1	0.599	0.656	0.819
53311	53311 U	105	57	80	110	11.5	30	80	85	75	1	1.31	1.45	1.78
53411	53411 U	120	57	88	125	15.5	28	90	94	81	1.5	2.58	2.59	3.16
—	—	85	62	—	—	—	—	—	75	70	1	0.281	—	—
53212	53212 U	95	62	78	100	9	32.5	72	81	74	1	0.673	0.731	0.897
53312	53312 U	110	62	85	115	11.5	41	90	90	80	1	1.4	1.51	1.83
53412	53412 U	130	62	95	135	16	34	100	102	88	1.5	3.16	3.2	3.91
—	—	90	67	—	—	—	—	—	80	75	1	0.324	—	—
53213	53213 U	100	67	82	105	9	40	80	86	79	1	0.756	0.812	0.989
53313	53313 U	115	67	90	120	12.5	38.5	90	95	85	1	1.54	1.67	2.04
53413	53413 U	140	68	100	145	17.5	40	112	110	95	2	4.1	4.22	5.13
—	—	95	72	—	—	—	—	—	85	80	1	0.346	—	—
53214	53214 U	105	72	88	110	9	38	80	91	84	1	0.793	0.866	1.05
53314	53314 U	125	72	98	130	13	43	100	103	92	1	2.0	2.2	2.64
53414	53414 U	150	73	110	155	19.5	34	112	118	102	2	5.05	5.12	6.21
—	—	100	77	—	—	—	—	—	90	85	1	0.389	—	—
53215	53215 U	110	77	92	115	9.5	49	90	96	89	1	0.845	1.27	1.11
53315	53315 U	135	77	105	140	15	37	100	111	99	1.5	2.6	2.8	3.42
53415	53415 U	160	78	115	165	21	42	125	125	110	2	6.15	6.23	7.58
—	—	105	82	—	—	—	—	—	95	90	1	0.417	—	—
53216	53216 U	115	82	98	120	10	46	90	101	94	1	0.931	1.01	1.23
53316	53316 U	140	82	110	145	15	50	112	116	104	1.5	2.74	2.94	3.55
53416	53416 U	170	83	125	175	22	36	125	133	117	2	7.21	7.33	8.9
—	—	110	87	—	—	—	—	—	100	95	1	0.44	—	—
53217	53217 U	125	88	105	130	11	52	100	109	101	1	1.22	1.35	1.63
53317	53317 U	150	88	115	155	17.5	43	112	124	111	1.5	3.57	3.78	4.67
53417 X	53417 XU	177	88	130	185	23	47	140	141	124	2	8.51	8.72	10.4
—	—	120	92	—	—	—	—	—	108	102	1	0.646	—	—
53218	53218 U	135	93	110	140	13.5	45	100	117	108	1	1.69	1.89	2.38
53318	53318 U	155	93	120	160	18	40	112	129	116	1.5	3.83	4.11	5.09
53418 X	53418 XU	187	93	140	195	25.5	40	140	149	131	2	10.2	10.3	12.4
—	—	135	102	—	—	—	—	—	121	114	1	0.96	—	—
53220	53220 U	150	103	125	155	14	52	112	130	120	1	2.25	2.49	3.03
53320	53320 U	170	103	135	175	18	46	125	142	128	1.5	4.98	5.31	6.37
53420 X	53420 XU	205	103	155	220	27	50	160	165	145	2.5	14.8	15	18.1

단식 스러스트 볼 베어링

내경 110~190 mm

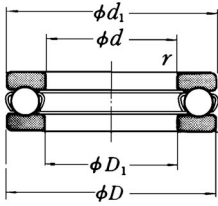

평면자리형

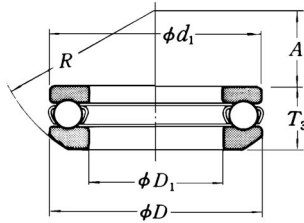

조심자리형

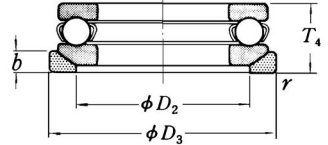

조심자리와서형

주요치수 (mm)						기본정격하중 (N) / {kgf}				허용회전수 (rpm)		평면자리형
d	D	T	T ₃	T ₄	r (최소)	C _a	C _{oa}	C _a	C _{oa}	그리스 윤활	오일 윤활	
110	145	25	—	—	1	88 000	288 000	8 950	29 400	1 700	2 400	51122
	160	38	40.2	45	1.1	136 000	395 000	13 900	40 000	1 300	1 900	51222 X
	190	63	67.2	72	2	282 000	755 000	28 800	77 000	900	1 300	51322 X
	230	95	99.7	109	3	415 000	1 150 000	42 000	118 000	630	950	51422 X
120	155	25	—	—	1	90 000	310 000	9 150	31 500	1 600	2 400	51124
	170	39	40.8	46	1.1	141 000	430 000	14 400	44 000	1 200	1 800	51224 X
	210	70	74.1	80	2.1	330 000	930 000	33 500	95 000	800	1 200	51324 X
	250	102	107.3	118	4	480 000	1 400 000	49 000	142 000	600	900	51424 X
130	170	30	—	—	1	105 000	350 000	10 700	36 000	1 400	2 000	51126
	190	45	47.9	53	1.5	183 000	550 000	18 700	56 000	1 100	1 600	51226 X
	225	75	80.3	86	2.1	350 000	1 030 000	35 500	105 000	750	1 100	51326 X
	270	110	115.2	128	4	525 000	1 590 000	53 500	162 000	530	800	51426 X
140	180	31	—	—	1	107 000	375 000	11 000	38 500	1 300	2 000	51128 X
	200	46	48.6	55	1.5	186 000	575 000	18 900	59 000	1 000	1 500	51228 X
	240	80	84.9	92	2.1	370 000	1 130 000	37 500	115 000	670	1 000	51328 X
	280	112	117	131	4	550 000	1 750 000	56 500	178 000	530	800	51428 X
150	190	31	—	—	1	110 000	400 000	11 200	41 000	1 300	1 900	51130 X
	215	50	53.3	60	1.5	238 000	735 000	24 300	75 000	950	1 400	51230 X
	250	80	83.7	92	2.1	380 000	1 200 000	39 000	123 000	670	1 000	51330 X
	300	120	125.9	140	4	620 000	2 010 000	63 000	206 000	480	710	51430 X
160	200	31	—	—	1	113 000	425 000	11 500	43 500	1 200	1 900	51132 X
	225	51	54.7	61	1.5	249 000	805 000	25 400	82 000	900	1 400	51232 X
	270	87	91.7	100	3	475 000	1 570 000	48 500	160 000	600	900	51332 X
	320	130	135.3	150	5	650 000	2 210 000	66 000	226 000	450	670	51432 X
170	215	34	—	—	1.1	135 000	510 000	13 800	52 000	1 100	1 700	51134 X
	240	55	58.7	65	1.5	280 000	915 000	28 500	93 000	850	1 300	51234 X
	280	87	91.3	100	3	465 000	1 570 000	47 500	160 000	600	900	51334 X
	340	135	141	156	5	715 000	2 480 000	73 000	253 000	430	630	51434 X
180	225	34	—	—	1.1	136 000	530 000	13 800	54 000	1 100	1 700	51136 X
	250	56	58.2	66	1.5	284 000	955 000	28 900	97 000	800	1 200	51236 X
	300	95	99.3	109	3	480 000	1 680 000	49 000	171 000	560	850	51336 X
	360	140	148.3	164	5	750 000	2 730 000	76 500	278 000	400	600	51436 X
190	240	37	—	—	1.1	172 000	655 000	17 500	67 000	1 000	1 600	51138 X
	270	62	65.7	73	2	320 000	1 110 000	32 500	113 000	750	1 100	51238 X
	320	105	111	121	4	550 000	1 960 000	56 000	199 000	500	750	51338 X

주 (1) 호칭번호에 X가 붙은 베어링은 축궤도받침의 외경 d_1 이 하우징궤도받침의 외경 D 보다 작은 치수로 되어 있음.

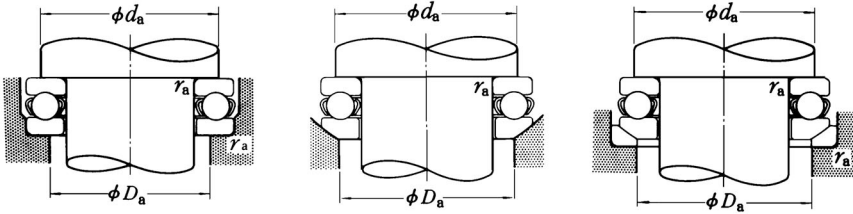

호칭번호 ⁽¹⁾		치 수 (mm)							설치관계치수 (mm)			질 량 (kg) (참고)		
조심자리형	조심자리 와 서 형	d_1	D_1	D_2	D_3	b	A	R	d_a (최소)	D_a (최대)	r_a (최대)	평면자리형	조심자리형	조심자리 와 서 형
—	—	145	112	—	—	—	—	—	131	124	1	1.04	—	—
53222	53222 U	160	113	135	165	14	65	125	140	130	1	2.42	2.65	3.2
53322 X	53322 XU	187	113	150	195	20.5	51	140	158	142	2	7.19	7.55	9.1
53422 X	53422 XU	225	113	170	240	29	59	180	181	159	2.5	20	20.5	24.3
—	—	155	122	—	—	—	—	—	141	134	1	1.12	—	—
53224	53224 U	170	123	145	175	15	61	125	150	140	1	2.7	2.94	3.58
53324 X	53324 XU	205	123	165	220	22	63	160	173	157	2	9.7	10.1	12.4
53424 X	53424 XU	245	123	185	260	32	70	200	196	174	3	26.2	26.5	31.3
—	—	170	132	—	—	—	—	—	154	146	1	1.68	—	—
53226 X	53226 XU	187	133	160	195	17	67	140	166	154	1.5	3.95	4.35	5.33
53326 X	53326 XU	220	134	177	235	26	53	160	186	169	2	12.1	12.7	15.8
53426 X	53426 XU	265	134	200	280	38	58	200	212	188	3	32.3	32.4	38.8
—	—	178	142	—	—	—	—	—	164	156	1	1.83	—	—
53228 X	53228 XU	197	143	170	210	17	87	160	176	164	1.5	4.3	4.74	5.89
53328 X	53328 XU	235	144	190	250	26	68	180	199	181	2	14.2	16.3	19.5
53428 X	53428 XU	275	144	206	290	38	83	225	222	198	3	34.7	34.8	41.4
—	—	188	152	—	—	—	—	—	174	166	1	1.95	—	—
53230 X	53230 XU	212	153	180	225	20.5	79	160	189	176	1.5	5.52	6.09	7.82
53330 X	53330 XU	245	154	200	260	26	89.5	200	209	191	2	15	17.3	20.5
53430 X	53430 XU	295	153	225	310	41	69	225	238	212	3	43.5	43.8	51.9
—	—	198	162	—	—	—	—	—	184	176	1	2.07	—	—
53232 X	53232 XU	222	163	190	235	21	74	160	199	186	1.5	6.04	6.78	8.7
53332 X	53332 XU	265	164	215	280	29	77	200	225	205	2.5	19.6	22.3	26.7
53432 X	53432 XU	315	164	240	330	41.5	84	250	254	226	4	52.7	52.9	62
—	—	213	172	—	—	—	—	—	197	188	1	2.72	—	—
53234 X	53234 XU	237	173	200	250	21.5	91	180	212	198	1.5	7.41	8.21	10.5
53334 X	53334 XU	275	174	220	290	29	105	225	235	215	2.5	20.3	23.2	28
53434 X	53434 XU	335	174	255	350	46	74	250	269	241	4	61.2	61.3	73
—	—	222	183	—	—	—	—	—	207	198	1	2.79	—	—
53236 X	53236 XU	247	183	210	260	21.5	112	200	222	208	1.5	7.94	8.57	10.8
53336 X	53336 XU	295	184	240	310	32	91	225	251	229	2.5	25.9	29.2	34.9
53436 X	53436 XU	355	184	270	370	46.5	97	280	285	255	4	70.5	72.1	84.9
—	—	237	193	—	—	—	—	—	220	210	1	3.6	—	—
53238 X	53238 XU	267	194	230	280	23	98	200	238	222	2	11.8	12.9	15.7
53338 X	53338 XU	315	195	255	330	33	104	250	266	244	3	36.5	38.1	44.7

단식 스러스트 볼 베어링

내경 200~360 mm

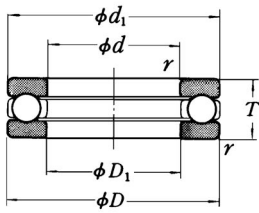

평면자리형

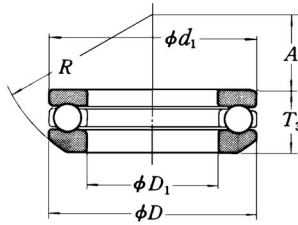

조심자리형

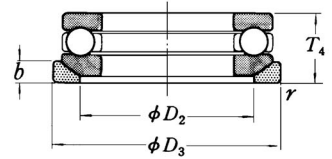

조심자리와서형

주요치수 (mm)						기본정격하중 (N)				허용회전수 (rpm)		평면자리형
d	D	T	T_3	T_4	r (최소)	C_a	C_{oa}	C_a	C_{oa}	그리스 윤활	오일 윤활	
200	250	37	—	—	1.1	173 000	675 000	17 600	69 000	1 000	1 500	51140 X 51240 X 51340 X
	280	62	65.3	74	2	315 000	1 110 000	32 500	113 000	710	1 100	
	340	110	118.4	130	4	600 000	2 220 000	61 500	227 000	480	710	
220	270	37	—	—	1.1	179 000	740 000	18 200	75 500	950	1 500	51144 X 51244 X
	300	63	65.6	75	2	325 000	1 210 000	33 500	123 000	670	1 000	
240	300	45	—	—	1.5	229 000	935 000	23 400	95 000	850	1 200	51148 X 51248 X
	340	78	81.6	92	2.1	420 000	1 650 000	43 000	168 000	560	850	
260	320	45	—	—	1.5	233 000	990 000	23 800	101 000	800	1 200	51152 X 51252 X
	360	79	82.8	93	2.1	435 000	1 800 000	44 500	184 000	560	850	
280	350	53	—	—	1.5	315 000	1 310 000	32 000	134 000	710	1 000	51156 X 51256 X
	380	80	85	94	2.1	450 000	1 950 000	46 000	199 000	530	800	
300	380	62	—	—	2	360 000	1 560 000	36 500	159 000	600	900	51160 X 51260 X
	420	95	100.5	112	3	540 000	2 410 000	55 000	246 000	450	670	
320	400	63	—	—	2	365 000	1 660 000	37 500	169 000	600	900	51164 X 51264 X
	440	95	100.5	112	3	585 000	2 680 000	59 500	273 000	450	670	
340	420	64	—	—	2	375 000	1 760 000	38 500	179 000	560	850	51168 X 51268 X
	460	96	100.3	113	3	595 000	2 800 000	60 500	285 000	430	630	
360	440	65	—	—	2	385 000	1 860 000	39 000	190 000	560	800	51172 X 51272 X
	500	110	116.7	130	4	705 000	3 500 000	72 000	355 000	380	560	

주 (1) 호칭번호에 X가 붙은 베어링은 축케도받침의 외경 d_1 이 하우징케도받침의 외경 D 보다 작은 치수로 되어 있음.

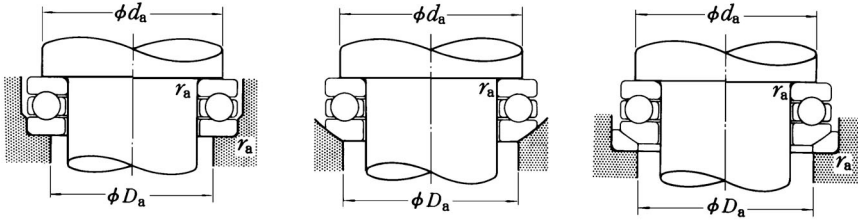

호칭번호 ⁽¹⁾		치 수 (mm)							설치관계치수 (mm)			질 량 (kg) (참고)		
조심자리형	조심자리와 서형	d_1	D_1	D_2	D_3	b	A	R	d_a (최소)	D_a (최대)	r_a (최대)	평면자리형	조심자리형	조심자리와 서형
—	—	247	203	—	—	—	—	—	230	220	1	3.75	—	—
53240 X	53240 XU	277	204	240	290	23	125	225	248	232	2	12.3	13.4	16.1
53340 X	53340 XU	335	205	270	350	38	92	250	282	258	3	43.6	46.2	54.8
—	—	267	223	—	—	—	—	—	250	240	1	4.09	—	—
53244 X	53244 XU	297	224	260	310	25	118	225	268	252	2	13.6	14.9	18
—	—	297	243	—	—	—	—	—	276	264	1.5	6.55	—	—
53248 X	53248 XU	335	244	290	350	30	122	250	299	281	2	23.7	25.6	30.7
—	—	317	263	—	—	—	—	—	296	284	1.5	7.01	—	—
53252 X	53252 XU	355	264	305	370	30	152	280	319	301	2	25.1	27.3	33.2
—	—	347	283	—	—	—	—	—	322	308	1.5	12	—	—
53256 X	53256 XU	375	284	325	390	31	143	280	339	321	2	27.1	30.3	37
—	—	376	304	—	—	—	—	—	348	332	2	17.2	—	—
53260 X	53260 XU	415	304	360	430	34	164	320	371	349	2.5	43.5	47.7	56.1
—	—	396	324	—	—	—	—	—	368	352	2	18.6	—	—
53264 X	53264 XU	435	325	380	450	36	157	320	391	369	2.5	45	49.9	59.4
—	—	416	344	—	—	—	—	—	388	372	2	19.9	—	—
53268 X	53268 XU	455	345	400	470	36	199	360	411	389	2.5	47.9	52.7	62
—	—	436	364	—	—	—	—	—	408	392	2	21.5	—	—
53272 X	53272 XU	495	365	430	510	43	172	360	442	418	3	68.8	76.3	90.9

복식 스러스트 볼 베어링

내경 10~55 mm

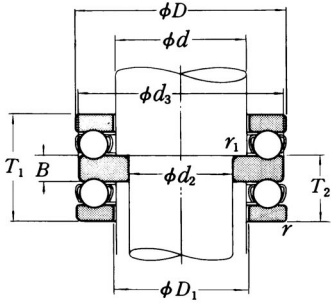

평면자리형

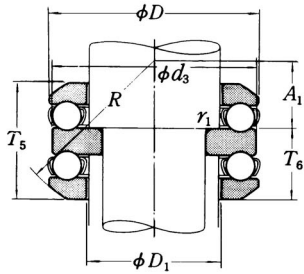

조심자리형

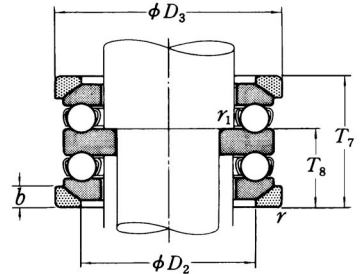

조심자리와서형

주요치수 (mm)								기본정격하중 (N) {kgf}				허용회전수 (rpm)		호칭번호	
d_2	d	D	T_1	T_5	T_7	r (최소)	r_1 (최소)	C_a	C_{oa}	C_a	C_{oa}	그리스 활윤	오일 활윤	평면자리형	조심자리형
10	15	32	22	24.6	28	0.6	0.3	16 700	24 800	1 710	2 530	4 800	7 100	52202	54202
15	20	40	26	27.4	32	0.6	0.3	22 500	37 500	2 290	3 850	4 000	6 000	52204	54204
	25	60	45	49.8	55	1	0.6	56 000	89 500	5 700	9 100	2 400	3 600	52405	54405
20	25	47	28	31.4	36	0.6	0.3	28 000	50 500	2 860	5 150	3 400	5 300	52205	54205
	25	52	34	37.6	42	1	0.3	36 000	61 500	3 650	6 250	3 000	4 500	52305	54305
	30	70	52	56.2	62	1	0.6	73 000	126 000	7 450	12 800	2 200	3 200	52406	54406
25	30	52	29	32.6	37	0.6	0.3	29 500	58 000	3 000	5 950	3 200	5 000	52206	54206
	30	60	38	41.2	46	1	0.3	43 000	78 500	4 400	8 000	2 600	4 000	52306	54306
	35	80	59	63	69	1.1	0.6	87 500	155 000	8 950	15 800	1 800	2 800	52407	54407
30	35	62	34	37.8	42	1	0.3	39 500	78 000	4 050	7 950	2 800	4 300	52207	54207
	35	68	44	47.2	52	1	0.3	56 000	105 000	5 700	10 700	2 400	3 600	52307	54307
	40	68	36	38.6	44	1	0.6	47 500	98 500	4 850	10 000	2 600	3 800	52208	54208
	40	78	49	54	59	1	0.6	70 000	135 000	7 100	13 700	2 000	3 000	52308	54308
	40	90	65	69.4	77	1.1	0.6	103 000	188 000	10 500	19 100	1 700	2 400	52408	54408
35	45	73	37	39.6	45	1	0.6	48 000	105 000	4 900	10 700	2 400	3 600	52209	54209
	45	85	52	56.2	62	1	0.6	80 500	163 000	8 200	16 700	1 900	2 800	52309	54309
	45	100	72	78.8	86	1.1	0.6	128 000	246 000	13 000	25 100	1 500	2 200	52409	54409
40	50	78	39	42	47	1	0.6	49 000	111 000	5 000	11 400	2 400	3 400	52210	54210
	50	95	58	64.6	70	1.1	0.6	97 500	202 000	9 950	20 600	1 700	2 600	52310	54310
	50	110	78	83.2	92	1.5	0.6	147 000	288 000	15 000	29 400	1 400	2 000	52410	54410
45	55	90	45	49.6	55	1	0.6	70 000	159 000	7 150	16 200	2 000	3 000	52211	54211
	55	105	64	72.6	78	1.1	0.6	115 000	244 000	11 800	24 900	1 500	2 400	52311	54311
	55	120	87	92	101	1.5	0.6	181 000	350 000	18 500	35 500	1 200	1 800	52411	54411
50	60	95	46	50	56	1	0.6	71 500	169 000	7 300	17 200	1 900	3 000	52212	54212
	60	110	64	70.6	78	1.1	0.6	119 000	263 000	12 100	26 800	1 500	2 200	52312	54312
	60	130	93	99	107	1.5	0.6	202 000	395 000	20 600	40 500	1 100	1 700	52412	54412
	65	140	101	109.4	119	2	1	234 000	495 000	23 800	50 500	1 000	1 600	52413	54413
55	65	100	47	50.4	57	1	0.6	75 500	189 000	7 700	19 200	1 900	2 800	52213	54213
	65	115	65	71.8	79	1.1	0.6	123 000	282 000	12 500	28 700	1 500	2 200	52313	54313
	70	105	47	50.6	57	1	1	74 000	189 000	7 550	19 200	1 800	2 800	52214	54214
	70	125	72	80.4	88	1.1	1	137 000	315 000	14 000	32 000	1 300	2 000	52314	54314
	70	150	107	114.2	125	2	1	252 000	555 000	25 700	56 500	1 000	1 500	52414	54414

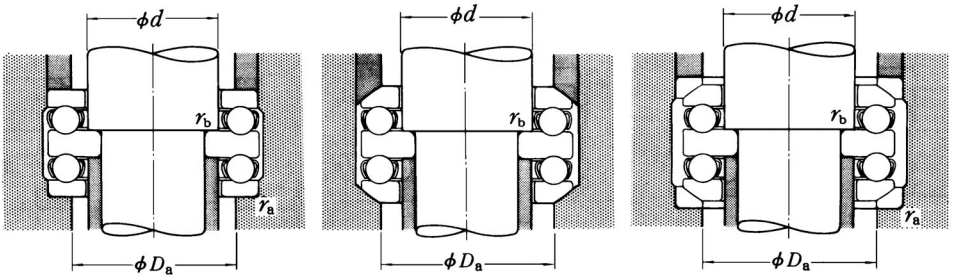

조심자리 와 서형	치 수 (mm)											설치관계치수 (mm)			질 량 (kg) (참고)		
	d_3	D_1	D_2	D_3	T_2	T_6	T_8	B	b	A_1	R	D_a (최대)	r_a (최대)	r_b (최대)	평면자리형	조심자리형	조심자리 와 서형
54202 U	32	17	24	35	13.5	14.8	16.5	5	4	10.5	28	24	0.6	0.3	0.081	0.090	0.113
54204 U	40	22	30	42	16	16.7	19	6	5	16	36	30	0.6	0.3	0.148	0.151	0.185
54405 U	60	27	42	62	28	30.4	33	11	8	15	50	42	1	0.6	0.641	0.68	0.825
54205 U	47	27	36	50	17.5	19.2	21.5	7	5.5	16.5	40	36	0.6	0.3	0.213	0.236	0.293
54305 U	52	27	38	55	21	22.8	25	8	6	18	45	38	1	0.3	0.324	0.35	0.434
54406 U	70	32	50	75	32	34.1	37	12	9	16	56	50	1	0.6	0.978	1.01	1.27
54206 U	52	32	42	55	18	19.8	22	7	5.5	20	45	42	0.6	0.3	0.254	0.288	0.345
54306 U	60	32	45	62	23.5	25.1	27.5	9	7	19.5	50	45	1	0.3	0.483	0.511	0.621
54407 U	80	37	58	85	36.5	38.5	41.5	14	10	18.5	64	58	1	0.6	1.43	1.47	1.83
54207 U	62	37	48	65	21	22.9	25	8	7	21	50	48	1	0.3	0.406	0.447	0.57
54307 U	68	37	52	72	27	28.6	31	10	7.5	21	56	52	1	0.3	0.71	0.744	0.915
54208 U	68	42	55	72	22.5	23.8	26.5	9	7	25	56	55	1	0.6	0.543	0.581	0.713
54308 U	78	42	60	82	30.5	33	35.5	12	8.5	23.5	64	60	1	0.6	1.04	1.13	1.38
54408 U	90	42	65	95	40	42.2	46	15	12	22	72	65	1	0.6	1.98	2.02	2.54
54209 U	73	47	60	78	23	24.3	27	9	7.5	23	56	60	1	0.6	0.606	0.652	0.823
54309 U	85	47	65	90	32	34.1	37	12	10	21	64	65	1	0.6	1.28	1.34	1.71
54409 U	100	47	72	105	44.5	47.9	51.5	17	12.5	23.5	80	72	1	0.6	2.71	2.85	3.53
54210 U	78	52	62	82	24	25.5	28	9	7.5	30.5	64	62	1	0.6	0.697	0.75	0.949
54310 U	95	52	72	100	36	39.3	42	14	11	23	72	72	1	0.6	1.78	1.94	2.46
54410 U	110	52	80	115	48	50.6	55	18	14	30	90	80	1.5	0.6	3.51	3.59	4.45
54211 U	90	57	72	95	27.5	29.8	32.5	10	9	32.5	72	72	1	0.6	1.11	1.22	1.55
54311 U	105	57	80	110	39.5	43.8	46.5	15	11.5	25.5	80	80	1	0.6	2.43	2.7	3.35
54411 U	120	57	88	125	53.5	56	60.5	20	15.5	22.5	90	88	1.5	0.6	4.66	4.68	5.82
54212 U	95	62	78	100	28	30	33	10	9	30.5	72	78	1	0.6	1.22	1.33	1.66
54312 U	110	62	85	115	39.5	42.8	46.5	15	11.5	36.5	90	85	1	0.6	2.59	2.82	3.45
54412 U	130	62	95	135	57	60	64	21	16	28	100	95	1.5	0.6	5.74	5.82	7.24
54413 U	140	68	100	145	62	66.2	71	23	17.5	34	112	100	2	1	7.41	7.66	9.47
54213 U	100	67	82	105	28.5	30.2	33.5	10	9	38.5	80	82	1	0.6	1.34	1.45	1.81
54313 U	115	67	90	120	40	43.4	47	15	12.5	34.5	90	90	1	0.6	2.8	3.06	3.8
54214 U	105	72	88	110	28.5	30.3	33.5	10	9	36.5	80	88	1	1	1.44	1.59	1.95
54314 U	125	72	98	130	44	48.2	52	16	13	39	100	98	1	1	3.67	4.07	4.95
54414 U	150	73	110	155	65.5	69.1	74.5	24	19.5	28.5	112	110	2	1	8.99	9.12	11.3

복식 스트리트 볼 베어링

내경 60~130 mm

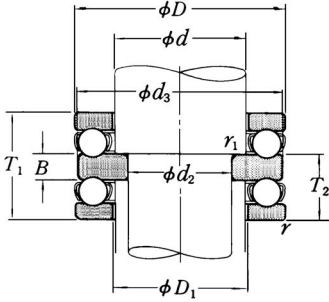

평면자리형

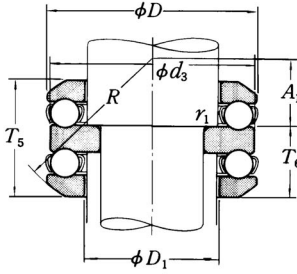

조심자리형

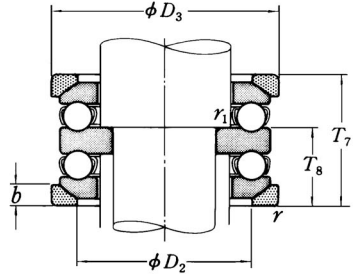

조심자리와서형

주요치수 (mm)										기본정격하중 (N) {kgf}				허용회전수 (rpm)		호칭번호	
d_2	d	D	T_1	T_5	T_7	r (최소)	r_1 (최소)	C_a	C_{oa}	C_a	C_{oa}	그리스 활용	윤활	평면자리형	조심자리형		
60	75	110	47	49.6	57	1	1	78 000	209 000	7 950	21 300	1 800	2 600	52215	54215		
	75	135	79	87.2	95	1.5	1	159 000	365 000	16 200	37 500	1 200	1 800	52315	54315		
	75	160	115	123	135	2	1	254 000	560 000	25 900	57 000	900	1 400	52415	54415		
65	80	115	48	51	58	1	1	79 000	218 000	8 050	22 300	1 700	2 600	52216	54216		
	80	140	79	86.2	95	1.5	1	164 000	395 000	16 700	40 000	1 200	1 800	52316	54316		
	80	170	120	128.4	140	2.1	1	272 000	620 000	27 800	63 500	850	1 300	52416	54416		
	85	180	128	138	150	2.1	1.1	310 000	755 000	31 500	77 000	800	1 200	52417 X	54417 X		
70	85	125	55	59.2	67	1	1	96 000	264 000	9 800	26 900	1 500	2 200	52217	54217		
	85	150	87	95.2	105	1.5	1	207 000	490 000	21 100	50 000	1 100	1 600	52317	54317		
	90	190	135	143.4	157	2.1	1.1	330 000	825 000	33 500	84 000	750	1 100	52418 X	54418 X		
75	90	135	62	69	76	1.1	1	114 000	310 000	11 600	31 500	1 400	2 000	52218	54218		
	90	155	88	97.2	106	1.5	1	214 000	525 000	21 900	53 500	1 100	1 600	52318	54318		
80	100	210	150	160	176	3	1.1	370 000	985 000	38 000	100 000	670	1 000	52420 X	54420 X		
	85	100	150	67	72.8	81	1.1	1	135 000	375 000	13 700	38 500	1 300	1 900	52220	54220	
90	100	170	97	105.4	115	1.5	1	239 000	595 000	24 300	61 000	950	1 500	52320	54320		
	110	230	166	—	—	3	1.1	415 000	1 150 000	42 000	118 000	600	900	52422 X	—		
95	110	160	67	71.4	81	1.1	1	136 000	395 000	13 900	40 000	1 200	1 800	52222	54222		
	110	190	110	118.4	128	2	1	282 000	755 000	28 800	77 000	850	1 300	52322 X	54322 X		
	120	250	177	—	—	4	1.5	515 000	1 540 000	52 500	157 000	560	850	52424 X	—		
100	120	170	68	71.6	82	1.1	1.1	141 000	430 000	14 400	44 000	1 200	1 800	52224	54224		
	120	210	123	131.2	143	2.1	1.1	330 000	930 000	33 500	95 000	750	1 100	52324 X	54324 X		
	130	270	192	—	—	4	1.5	525 000	1 590 000	53 500	162 000	530	800	52426 X	—		
110	130	190	80	85.8	96	1.5	1.1	183 000	550 000	18 700	56 000	1 000	1 500	52226 X	54226 X		
	130	225	130	—	—	2.1	1.1	350 000	1 030 000	35 500	105 000	710	1 100	52326 X	—		
	140	280	196	—	—	4	1.5	550 000	1 750 000	56 500	178 000	500	750	52428 X	—		
120	140	200	81	86.2	99	1.5	1.1	186 000	575 000	18 900	59 000	1 000	1 500	52228 X	54228 X		
	140	240	140	—	—	2.1	1.1	370 000	1 130 000	37 500	115 000	670	1 000	52328 X	—		
	150	300	209	—	—	4	2	620 000	2 010 000	63 000	205 000	480	710	52430 X	—		
130	150	215	89	95.6	109	1.5	1.1	238 000	735 000	24 300	75 000	900	1 300	52230 X	54230 X		
	150	250	140	—	—	2.1	1.1	380 000	1 200 000	39 000	123 000	630	950	52330 X	—		
	160	320	226	—	—	5	2	650 000	2 210 000	66 000	226 000	430	630	52432 X	—		

주 (1) 호칭번호에 X가 붙은 베어링은 축케도받침의 외경 d_3 이 하우징케도받침의 외경 D 보다 작은 치수로 되어 있음.

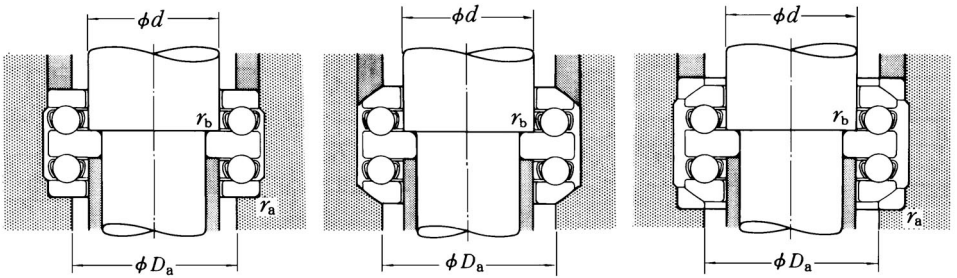

(1) 조심자리 와 서형	치 수 (mm)											설치관계치수 (mm)			질 량 (kg) (참고)		
	d_3	D_1	D_2	D_3	T_2	T_6	T_8	B	b	A_1	R	D_a (최대)	r_a (최대)	r_b (최대)	평면자리형	조심자리형	조심자리 와 서형
54215 U	110	77	92	115	28.5	29.8	33.5	10	9.5	47.5	90	92	1	1	1.54	1.66	2.06
54315 U	135	77	105	140	48.5	52.6	56.5	18	15	32.5	100	105	1.5	1	4.74	5.14	6.38
54415 U	160	78	115	165	70.5	74.5	80.5	26	21	36.5	125	115	2	1	10.8	11	13.7
54216 U	115	82	98	120	29	30.5	34	10	10	45	90	98	1	1	1.66	1.78	2.21
54316 U	140	82	110	145	48.5	52.1	56.5	18	15	45.5	112	110	1.5	1	4.99	5.39	6.61
54416 U	170	83	125	175	73.5	77.7	83.5	27	22	30.5	125	125	2	1	12.6	12.8	16
54417 XU	179.5	88	130	185	78.5	83.5	89.5	29	23	40.5	140	130	2	1	15.4	15.8	19.5
54217 U	125	88	105	130	33.5	35.6	39.5	12	11	49.5	100	105	1	1	2.26	2.45	3.02
54317 U	150	88	115	155	53	57.1	62	19	17.5	39	112	115	1.5	1	6.38	6.8	10.5
54418 XU	189.5	93	140	195	82.5	86.7	93.5	30	25.5	34.5	140	140	2	1	17.5	18.1	22.5
54218 U	135	93	110	140	38	41.5	45	14	13.5	42	100	110	1	1	3.09	3.42	4.39
54318 U	155	93	120	160	53.5	58.1	62.5	19	18	36.5	112	120	1.5	1	6.79	7.33	9.29
54420 XU	209.5	103	155	220	91.5	96.5	104.5	33	27	43.5	160	155	2.5	1	26.8	27.2	33.4
54220 U	150	103	125	155	41	43.9	48	15	14	49	112	125	1	1	4.08	4.54	5.64
54320 U	170	103	135	175	59	63.2	68	21	18	42	125	135	1.5	1	8.82	9.47	11.6
—	229	113	—	—	101.5	—	—	37	—	—	—	159	2.5	1	35.6	—	—
54222 U	160	113	135	165	41	43.2	48	15	14	62	125	135	1	1	4.39	4.83	5.94
54322 XU	189.5	113	150	195	67	71.2	76	24	20.5	47	140	150	2	1	12.7	13.5	16.6
—	249	123	—	—	108.5	—	—	40	—	—	—	174	3	1.5	47.6	—	—
54224 U	170	123	145	175	41.5	43.3	48.5	15	15	58.5	125	145	1	1	4.92	5.4	6.68
54324 XU	209.5	123	165	220	75	79.1	85	27	22	58	160	165	2	1	17.6	16.4	22.9
—	269	134	—	—	117	—	—	42	—	—	—	188	3	1.5	57.8	—	—
54226 XU	189.5	133	160	195	49	51.9	57	18	17	63	140	160	1.5	1	7.43	8.24	10.2
—	224	134	—	—	80	—	—	30	—	—	—	169	2	1	21.5	—	—
—	279	144	—	—	120	—	—	44	—	—	—	198	3	1.5	62.4	—	—
54228 XU	199.5	143	170	210	49.5	52.1	58.5	18	17	83.5	160	170	1.5	1	8.01	8.87	11.2
—	239	144	—	—	85.5	—	—	31	—	—	—	181	2	1	24.8	—	—
—	299	153	—	—	127.5	—	—	46	—	—	—	212	3	2	77.8	—	—
54230 XU	214.5	153	180	225	54.5	57.8	64.5	20	20.5	74.5	160	180	1.5	1	10.4	11.5	15
—	249	154	—	—	85.5	—	—	31	—	—	—	191	2	1	30.3	—	—
—	319	164	—	—	138	—	—	50	—	—	—	226	4	2	93.6	—	—

복식 스러스트 볼 베어링

내경 135~190 mm

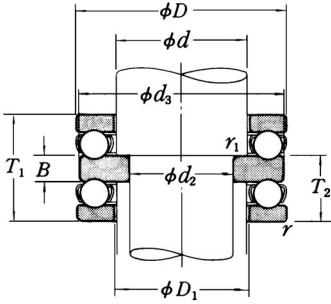

평면자리형

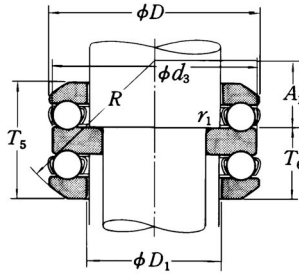

조심자리형

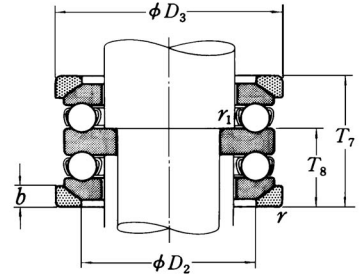

조심자리와서형

주요치수 (mm)								기본정격하중 (N) {kgf}				허용회전수 (rpm)		호칭번호	
d_2	d	D	T_1	T_5	T_7	r (최소)	r_1 (최소)	C_a	C_{oa}	C_a	C_{oa}	그리스 윤활	오일 윤활	평면자리형	조심자리형
135	170	340	236	—	—	5	2.1	715 000	2 480 000	73 000	253 000	400	600	52434 X	—
140	160	225	90	97.4	110	1.5	1.1	249 000	805 000	25 400	82 000	850	1 300	52232 X	54232 X
	160	270	153	—	—	3	1.1	475 000	1 570 000	48 500	160 000	600	900	52332 X	—
	180	360	245	—	—	5	3	750 000	2 730 000	76 500	278 000	380	560	52436 X	—
150	170	240	97	104.4	117	1.5	1.1	280 000	915 000	28 500	93 000	800	1 200	52234 X	54234 X
	170	280	153	—	—	3	1.1	465 000	1 570 000	47 500	160 000	560	850	52334 X	—
	180	250	98	102.4	118	1.5	2	284 000	955 000	28 900	97 000	800	1 200	52236 X	54236 X
160	180	300	165	—	—	3	3	480 000	1 680 000	49 000	171 000	530	800	52336 X	—
	190	270	109	116.4	131	2	2	320 000	1 110 000	32 500	113 000	710	1 100	52238 X	54238 X
	190	320	183	—	—	4	2	550 000	1 960 000	56 000	199 000	480	710	52338 X	—
170	200	280	109	115.6	133	2	2	315 000	1 110 000	32 500	113 000	710	1 000	52240 X	54240 X
	200	340	192	—	—	4	2	600 000	2 220 000	61 500	227 000	450	670	52340 X	—
190	220	300	110	115.2	134	2	2	325 000	1 210 000	33 500	123 000	670	1 000	52244 X	54244 X

주 (1) 호칭번호에 X가 붙은 베어링은 축궤도반침택의 외경 d_3 이 하우징궤도반침택의 외경 D 보다 작은 치수로 되어 있음.

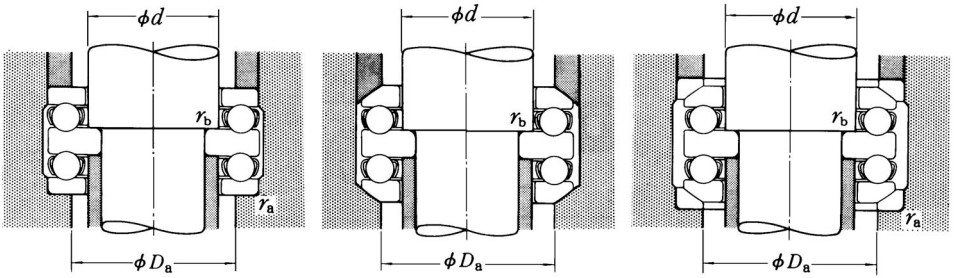

(1) 조심자리 와 서 형	치 수 (mm)											설치관계치수 (mm)			질 량 (kg) (참고)		
	d_3	D_1	D_2	D_3	T_2	T_6	T_8	B	b	A_1	R	D_a (최대)	r_a (최대)	r_b (최대)	평면자리형	조심자리형	조심자리 와 서 형
—	339	174	—	—	143	—	—	50	—	—	—	240	4	2	110	—	—
54232 XU	224.5	163	190	235	55	58.7	65	20	21	70	160	190	1.5	1	11.2	12.7	16.5
—	269	164	—	—	93	—	—	33	—	—	—	205	2.5	1	35.1	—	—
—	359	184	—	—	148.5	—	—	52	—	—	—	254	4	2.5	126	—	—
54234 XU	239.5	173	200	250	59	62.7	69	21	21.5	87	180	200	1.5	1	13.6	15.2	19.8
—	279	174	—	—	93	—	—	33	—	—	—	215	2.5	1	40.8	—	—
54236 XU	249	183	210	260	59.5	61.7	69.5	21	21.5	108.5	200	210	1.5	2	14.8	16.1	20.6
—	299	184	—	—	101	—	—	37	—	—	—	229	2.5	2.5	46.3	—	—
54238 XU	269	194	230	280	66.5	70.2	77.5	24	23	93.5	200	230	2	2	22.1	22.2	29.8
—	319	195	—	—	111.5	—	—	40	—	—	—	244	3	2	113	—	—
54240 XU	279	204	240	290	66.5	69.8	78.5	24	23	120.5	225	240	2	2	23.1	23.2	30.6
—	339	205	—	—	117	—	—	42	—	—	—	258	3	2	78.4	—	—
54244 XU	299	224	260	310	67	69.6	79	24	25	114	225	260	2	2	25.2	27.8	34.1

스리스트 원통 로울러 베어링

내경 35~130 mm

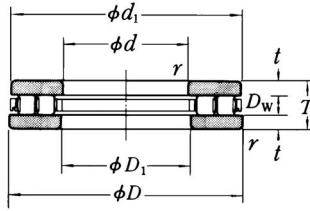

주요치수 (mm)				기본정격하중 (N) {kgf}				허용회전수 (rpm)	
d	D	T	r (최소)	Ca	Coa	Ca	Coa	그리스 윤활	오일 윤활
35	80	32	1.1	95 500	247 000	9 700	25 200	1 000	3 000
40	78	22	1	63 000	194 000	6 450	19 700	1 200	3 600
45	65	14	0.6	33 000	100 000	3 350	10 200	1 700	5 000
	85	24	1	71 000	233 000	7 250	23 800	1 100	3 400
50	110	27	1.1	139 000	470 000	14 200	48 000	900	2 800
	95	27	1.1	113 000	350 000	11 600	36 000	1 000	3 000
55	105	30	1.1	134 000	450 000	13 600	45 500	900	2 600
60	95	26	1	99 000	325 000	10 100	33 000	1 000	3 000
	110	30	1.1	139 000	480 000	14 200	49 000	850	2 600
65	100	27	1	110 000	325 000	11 300	33 000	950	2 800
	115	30	1.1	145 000	515 000	14 800	52 500	850	2 600
70	150	36	2	259 000	935 000	26 400	95 000	670	2 000
	125	34	1.1	191 000	635 000	19 400	65 000	750	2 200
75	100	19	1	63 500	221 000	6 450	22 600	1 100	3 400
	135	36	1.5	209 000	735 000	21 300	75 000	710	2 200
80	115	28	1	120 000	420 000	12 300	42 500	900	2 600
	140	36	1.5	208 000	740 000	21 200	75 500	710	2 000
85	110	19	1	75 000	298 000	7 650	30 500	1 100	3 200
	125	31	1	151 000	485 000	15 400	49 000	800	2 400
	150	39	1.5	257 000	995 000	26 200	102 000	630	1 900
90	120	22	1	96 000	370 000	9 800	37 500	950	3 000
	155	39	1.5	250 000	885 000	25 500	90 000	630	1 900
100	170	42	1.5	292 000	1 110 000	29 700	113 000	560	1 700
110	160	38	1.1	228 000	855 000	23 300	87 000	630	1 900
	190	48	2	390 000	1 490 000	40 000	152 000	500	1 500
120	170	39	1.1	233 000	895 000	23 800	91 500	600	1 800
	210	54	2.1	505 000	1 930 000	51 500	197 000	450	1 400
130	190	45	1.5	300 000	1 090 000	31 000	111 000	530	1 600
	225	58	2.1	585 000	2 370 000	59 500	241 000	430	1 300
	270	85	4	895 000	3 300 000	91 500	335 000	320	950

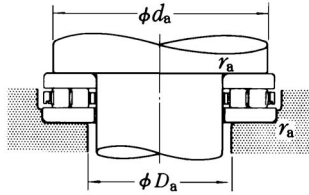

호칭번호	치 수 (mm)				설 치 관 계 치 수 (mm)			질량 (kg) (참고)
	d_1	D_1	D_w	t	d_a (최소)	D_a (최대)	r_a (최대)	
35 TMP 14	80	37	12	10	71	46	1	0.97
40 TMP 93	78	42	8	7	71	48	1	0.525
45 TMP 11	65	47	6	4	60	49	0.6	0.144
45 TMP 93	85	47	8	8	78	53	1	0.665
50 TMP 74	109	52	11	8	100	61	1	1.52
50 TMP 93	93	52	11	8	89	57	1	0.94
55 TMP 93	105	55.2	11	9.5	98	63	1	1.28
60 TMP 12	95	62	10	8	88	67	1	0.735
60 TMP 93	110	62	11	9.5	103	68	1	1.36
65 TMP 12	100	67	12.5	7.25	93	71	1	0.805
65 TMP 93	115	65.2	11	9.5	108	73	1	1.44
70 TMP 74	149	72	15	10.5	137	84	2	3.8
70 TMP 93	125	72	14	10	117	78	1	1.95
75 TMP 11	100	77	8	5.5	96	79	1	0.41
75 TMP 93	135	77	14	11	125	84	1.5	2.42
80 TMP 12	115	82	11	8.5	109	86	1	1.02
80 TMP 93	138	82	14	11	130	91	1.5	2.54
85 TMP 11	110	87	7.5	5.75	105	89	1	0.46
85 TMP 12	125	88	14	8.5	118	92	1	1.36
85 TMP 93	148	87	14	12.5	140	95	1.5	3.2
90 TMP 11	119	91.5	9	6.5	114	95	1	0.725
90 TMP 93	155	90.2	16	11.5	144	101	1.5	3.3
100 TMP 93	170	103	16	13	159	110	1.5	4.25
110 TMP 12	160	113	15	11.5	150	119	1	2.66
110 TMP 93	190	113	19	14.5	179	120	2	6.15
120 TMP 12	170	123	15	12	160	129	1	2.93
120 TMP 93	210	123	22	16	199	129	2	8.55
130 TMP 12	187	133	19	13	177	142	1.5	4.5
130 TMP 93	225	133	22	18	214	140	2	10.4
130 TMP 94	270	133	32	26.5	254	150	3	26.2

비 고 위의 표에 기재되어 있지 않은 스텝리스 원통로울러베어링에 대하여는 **NSK** 에 문의하여 주십시오.

스리스트 원통 로울러 베어링

내경 140~320 mm

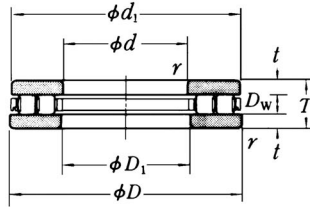

주요치수 (mm)				기본정격하중 (N)				허용회전수 (rpm)	
d	D	T	r (최소)	{kgf}				그리스 윤활	오일 윤활
				Ca	Coa	Ca	Coa		
140	200	46	2	285 000	1 120 000	29 000	114 000	500	1 500
	240	60	2.1	610 000	2 360 000	62 500	240 000	400	1 200
	280	85	4	990 000	3 800 000	101 000	385 000	300	900
150	215	50	2	375 000	1 500 000	38 000	153 000	480	1 400
	250	60	2.1	635 000	2 510 000	64 500	256 000	400	1 200
160	200	31	1	173 000	815 000	17 700	83 000	630	1 900
	270	67	3	745 000	3 150 000	76 000	320 000	360	1 100
170	240	55	1.5	485 000	1 960 000	49 500	200 000	430	1 300
	280	67	3	800 000	3 500 000	81 500	360 000	340	1 000
180	300	73	3	1 000 000	4 000 000	102 000	410 000	320	950
	360	109	5	1 640 000	6 200 000	167 000	630 000	240	710
190	270	62	3	705 000	2 630 000	71 500	269 000	360	1 100
	320	78	4	1 080 000	4 500 000	110 000	460 000	300	900
200	250	37	1.1	365 000	1 690 000	37 500	172 000	500	1 500
	340	85	4	1 180 000	5 150 000	120 000	525 000	280	800
220	270	37	1.1	385 000	1 860 000	39 500	189 000	480	1 500
	300	63	2	770 000	3 100 000	78 500	315 000	340	1 000
240	300	45	1.5	435 000	2 160 000	44 500	220 000	400	1 200
	340	78	2.1	965 000	4 100 000	98 500	420 000	280	850
260	320	45	1.5	460 000	2 350 000	46 500	240 000	400	1 200
	360	79	2.1	995 000	4 350 000	101 000	445 000	280	850
280	350	53	1.5	545 000	2 800 000	55 500	285 000	340	1 000
	380	80	2.1	1 050 000	4 750 000	107 000	485 000	260	800
300	380	62	2	795 000	4 000 000	81 000	410 000	300	900
	420	95	3	1 390 000	6 250 000	142 000	635 000	220	670
320	400	63	2	820 000	4 250 000	84 000	435 000	300	900
	440	95	3	1 420 000	6 550 000	145 000	665 000	220	670

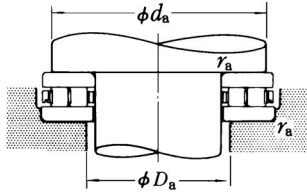

호칭번호	치 수 (mm)				설 치 관 계 치 수 (mm)			질량 (kg) (참고)
	d_1	D_1	D_w	t	d_a (최소)	D_a (최대)	r_a (최대)	
140 TMP 12	197	143	17	14.5	188	153	2	4.85
140 TMP 93	240	143	25	17.5	226	154	2	12.2
140 TMP 94	280	143	32	26.5	262	158	3	27.5
150 TMP 12	215	153	19	15.5	202	163	2	6.15
150 TMP 93	250	153	25	17.5	236	165	2	12.8
160 TMP 11	200	162	11	10	191	168	1	2.21
160 TMP 93	265	164	25	21	255	173	2.5	16.9
170 TMP 12	237	173	22	16.5	227	182	1.5	8.2
170 TMP 93	280	173	25	21	265	183	2.5	17.7
180 TMP 93	300	185	32	20.5	284	194	2.5	22.5
180 TMP 94	354	189	45	32	335	205	4	58.2
190 TMP 12	266	195	30	16	255	200	2.5	11.8
190 TMP 93	320	195	32	23	303	205	3	27.6
200 TMP 11	247	203	17	10	242	207	1	4.1
200 TMP 93	340	205	32	26.5	322	218	3	34.5
220 TMP 11	267	223	17	10	262	227	1	4.5
220 TMP 12	297	224	30	16.5	287	232	2	13.5
240 TMP 11	297	243	18	13.5	288	251	1.5	7.2
240 TMP 12	335	244	32	23	322	258	2	23.3
260 TMP 11	317	263	18	13.5	308	272	1.5	7.75
260 TMP 12	355	264	32	23.5	342	276	2	25.2
280 TMP 11	347	283	20	16.5	335	294	1.5	11.6
280 TMP 12	375	284	32	24	362	296	2	27.2
300 TMP 11	376	304	25	18.5	365	315	2	16.7
300 TMP 12	415	304	38	28.5	398	322	2.5	42
320 TMP 11	396	324	25	19	385	335	2	18
320 TMP 12	435	325	38	28.5	418	340	2.5	44.5

비 고 위의 표에 기재되어 있지 않은 스텝리스 원통롤러베어링에 대하여는 **NSK** 에 문의하여 주십시오.

스리스트 자동조심 로울러 베어링

내경 60~200 mm

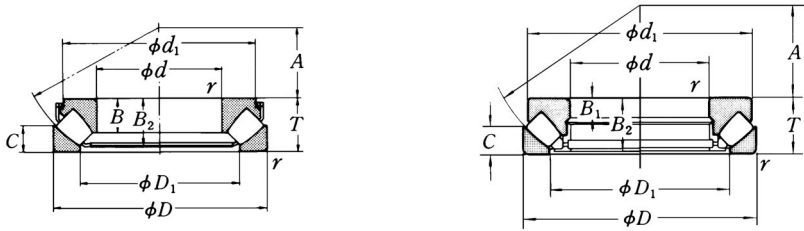

주요치수 (mm)				기본정격하중 (N)				허용회전수 (rpm)	호칭번호
d	D	T	r (최소)	C _a	C _{oa}	C _a {kgf}	C _{oa}	오일 윤활	
60	130	42	1.5	330 000	885 000	33 500	90 000	2 600	29412E
65	140	45	2	405 000	1 100 000	41 500	112 000	2 400	29413E
70	150	48	2	450 000	1 240 000	46 000	126 000	2 400	29414E
75	160	51	2	515 000	1 430 000	52 500	146 000	2 200	29415E
80	170	54	2.1	575 000	1 600 000	58 500	163 000	2 000	29416E
85	150	39	1.5	330 000	1 040 000	34 000	106 000	2 400	29317E
	180	58	2.1	630 000	1 760 000	64 500	179 000	1 900	29417E
90	155	39	1.5	350 000	1 080 000	35 500	110 000	2 200	29318E
	190	60	2.1	695 000	1 950 000	70 500	199 000	1 800	29418E
100	170	42	1.5	410 000	1 280 000	41 500	131 000	2 000	29320E
	210	67	3	840 000	2 400 000	86 000	245 000	1 600	29420E
110	190	48	2	530 000	1 710 000	54 000	174 000	1 800	29322E
	230	73	3	1 010 000	2 930 000	103 000	299 000	1 500	29422E
120	210	54	2.1	645 000	2 100 000	65 500	214 000	1 600	29324E
	250	78	4	1 160 000	3 400 000	119 000	350 000	1 400	29424E
130	225	58	2.1	740 000	2 450 000	75 500	250 000	1 500	29326E
	270	85	4	1 330 000	3 900 000	135 000	400 000	1 200	29426E
140	240	60	2.1	840 000	2 810 000	85 500	287 000	1 400	29328E
	280	85	4	1 370 000	4 200 000	140 000	425 000	1 200	29428E
150	250	60	2.1	870 000	2 900 000	89 000	296 000	1 400	29330E
	300	90	4	1 580 000	4 900 000	162 000	500 000	1 100	29430E
160	270	67	3	1 010 000	3 400 000	103 000	345 000	1 300	29332E
	320	95	5	1 740 000	5 400 000	178 000	550 000	1 100	29432E
170	280	67	3	1 050 000	3 500 000	107 000	355 000	1 200	29334E
	340	103	5	1 680 000	5 800 000	171 000	595 000	1 000	29434
180	300	73	3	1 230 000	4 200 000	125 000	430 000	1 100	29336E
	360	109	5	1 870 000	6 500 000	190 000	660 000	900	29436
190	320	78	4	1 370 000	4 700 000	140 000	480 000	1 100	29338E
	380	115	5	2 100 000	7 450 000	215 000	760 000	850	29438
200	280	48	2	540 000	2 310 000	55 000	236 000	1 500	29240
	340	85	4	1 570 000	5 450 000	160 000	555 000	1 000	29340E
	400	122	5	2 290 000	8 150 000	234 000	835 000	800	29440

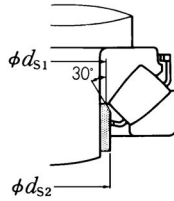
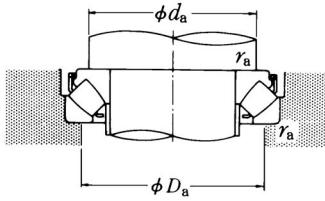

동등가하중
 $P=1.2F_r + F_a$

정등가하중
 $P_0=2.8F_r + F_a$
 단, 항상 $F_r / F_a \leq 0.55$
 일것

치 수 (mm)						스페이서 슬리브 치수 (mm)		설 치 관 계 치 수 (mm)			질량 (kg)
d_1	D_1	B, B_1	B_2	C	A	d_{s1} (최대)	d_{s2} (최대)	d_a (최소)	D_a (최대)	r_a (최대)	(참고)
114.5	89	27	38	20	38	67	67	90	108	1.5	2.55
121.5	93	29.5	40.5	22	42	72	72	100	115	2	3.2
131.5	102	31	43	24	44	78	78	105	125	2	3.9
138	107	33.5	46	25	47	83	83	115	132	2	4.65
148	114.5	35	48.5	27	50	89	89	120	140	2	5.55
134.5	112	24.5	35.5	19	50	91	91	115	135	1.5	2.7
156.5	124	37	51.5	28	54	95	95	130	150	2	6.55
139.5	118	24.5	35	19	52	97	97	120	140	1.5	2.83
165.5	129.5	39	54.5	29	56	100	100	135	157	2	7.55
152	128	26.2	38	20.8	58	107	107	130	150	1.5	3.6
185	144	43	59.5	33	62	111	111	150	175	2.5	10.3
169.5	142.5	30.3	43.5	24	64	117	117	145	165	2	5.25
200	157	47	64.5	36	69	121	129	165	190	2.5	13.3
187.5	156.5	34	48.5	27	70	130	130	160	180	2	7.3
215	171	50.5	69.5	38	74	132	142	180	205	3	16.6
203.5	168.5	37	53.5	28	76	141	143	170	195	2	8.95
235	185	54	74.5	42	81	143	153	195	225	3	21.1
216.5	179	38.5	54	30	82	148	154	185	205	2	10.4
244.5	195.5	54	74.5	42	86	153	162	205	235	3	22.2
224	190	38	54.5	29	87	158	163	195	215	2	10.8
266	209	58	81	44	92	164	175	220	250	3	27.3
243	203	42	60	33	92	169	176	210	235	2.5	14.3
278	224.5	60.5	84.5	46	99	175	189	230	265	4	32.1
252	214.5	42.2	60.5	32	96	178	188	220	245	2.5	14.8
310	243	37	99	50	104	—	—	245	285	4	43.5
270	227	46	65.5	36	103	189	195	235	260	2.5	19
330	255	39	105	52	110	—	—	260	300	4	52
288.5	244	49	69	38	110	200	211	250	275	3	23
345	271	41	111	55	117	—	—	275	320	4	60
266	236	15	46	24	108	—	—	235	255	2	8.55
306.5	257	53.5	75	41	116	211	224	265	295	3	28.5
365	280	43	117	59	122	—	—	290	335	4	69

스리스트 자동조심 로울러 베어링

내경 220~420 mm

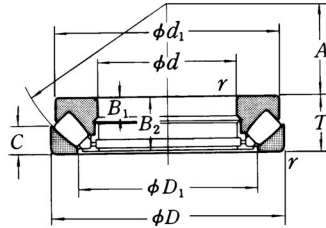

주요치수 (mm)				기본정격하중 (N)				허용회전수 (rpm)		호칭번호
d	D	T	r (최소)	C_a	C_{oa}	C_a	C_{oa}	오일 윤활		
220	300	48	2	560 000	2 500 000	57 000	255 000	1 400	29244	
	360	85	4	1 340 000	5 200 000	137 000	530 000	950	29344	
	420	122	6	2 350 000	8 650 000	240 000	880 000	800	29444	
240	340	60	2.1	800 000	3 450 000	82 000	350 000	1 200	29248	
	380	85	4	1 360 000	5 400 000	139 000	550 000	950	29348	
	440	122	6	2 420 000	9 100 000	247 000	930 000	750	29448	
260	360	60	2.1	855 000	3 850 000	87 500	395 000	1 200	29252	
	420	95	5	1 700 000	6 800 000	173 000	695 000	800	29352	
	480	132	6	2 820 000	10 700 000	287 000	1 090 000	710	29452	
280	380	60	2.1	885 000	4 100 000	90 000	420 000	1 100	29256	
	440	95	5	1 830 000	7 650 000	187 000	780 000	800	29356	
	520	145	6	3 400 000	13 100 000	345 000	1 330 000	630	29456	
300	420	73	3	1 160 000	5 150 000	118 000	525 000	950	29260	
	480	109	5	2 190 000	9 100 000	224 000	925 000	710	29360	
	540	145	6	3 500 000	13 700 000	355 000	1 390 000	630	29460	
320	440	73	3	1 190 000	5 450 000	122 000	555 000	950	29264	
	500	109	5	2 230 000	9 400 000	227 000	960 000	670	29364	
	580	155	7.5	3 650 000	14 600 000	370 000	1 490 000	560	29464	
340	460	73	3	1 230 000	5 750 000	125 000	590 000	900	29268	
	540	122	5	2 640 000	11 200 000	269 000	1 140 000	630	29368	
	620	170	7.5	4 400 000	17 400 000	450 000	1 780 000	530	29468	
360	500	85	4	1 550 000	7 300 000	158 000	745 000	800	29272	
	560	122	5	2 670 000	11 500 000	272 000	1 180 000	600	29372	
	640	170	7.5	4 200 000	17 200 000	430 000	1 750 000	500	29472	
380	520	85	4	1 620 000	7 800 000	165 000	795 000	800	29276	
	600	132	6	3 300 000	14 500 000	335 000	1 480 000	560	29376	
	670	175	7.5	4 800 000	19 500 000	490 000	1 890 000	480	29476	
400	540	85	4	1 640 000	8 000 000	167 000	815 000	750	29280	
	620	132	6	3 250 000	14 500 000	330 000	1 480 000	530	29380	
	710	185	7.5	5 400 000	22 100 000	550 000	2 250 000	450	29480	
420	580	95	5	2 010 000	9 800 000	205 000	1 000 000	670	29284	
	650	140	6	3 500 000	15 700 000	365 000	1 600 000	500	29384	
	730	185	7.5	5 650 000	23 500 000	575 000	2 400 000	450	29484	

주 (1) 중하중이 부과되는 경우에는 축계도받침턱을 충분히 지지할 수 있도록 d_a 값을 취한다.

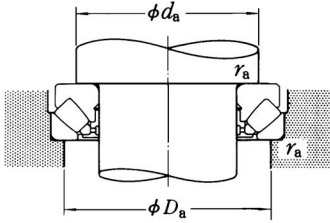

동등가하중
 $P=1.2F_r + F_a$

정등가하중
 $P_0=2.8F_r + F_a$
 단, 항상 $F_r / F_a \leq 0.55$
 일것

치 수 (mm)						설 치 관 계 치 수 (mm)			질량 (kg)
d_1	D_1	B_1	B_2	C	A	$d_a^{(1)}$ (최소)	D_a (최대)	r_a (최대)	(참고)
285	254	15	46	24	117	260	275	2	9.2
335	280	29	81	41	125	285	315	3	33
385	308	43	117	58	132	310	355	5	74
325	283	19	57	30	130	285	305	2	16.5
355	300	29	81	41	135	300	330	3	35.5
405	326	43	117	59	142	330	375	5	79
345	302	19	57	30	139	305	325	2	18
390	329	32	91	45	148	330	365	4	48.5
445	357	48	127	64	154	360	405	5	105
365	323	19	57	30	150	325	345	2	19
410	348	32	91	46	158	350	390	4	52.5
480	384	52	140	68	166	390	440	5	132
400	353	21	69	38	162	355	380	2.5	30
450	379	37	105	50	168	380	420	4	74
500	402	52	140	70	175	410	460	5	140
420	372	21	69	38	172	375	400	2.5	32.5
470	399	37	105	53	180	400	440	4	77
555	436	55	149	75	191	435	495	6	175
440	395	21	69	37	183	395	420	2.5	33.5
510	428	41	117	59	192	430	470	4	103
590	462	61	164	82	201	465	530	6	218
480	423	25	81	44	194	420	455	3	51
525	448	41	117	59	202	450	495	4	107
610	480	61	164	82	210	485	550	6	228
496	441	27	81	42	202	440	475	3	52
568	477	44	127	63	216	480	525	5	140
640	504	63	168	85	230	510	575	6	254
517	460	27	81	42	212	460	490	3	55
590	494	44	127	64	225	500	550	5	150
680	536	67	178	89	236	540	610	6	306
553	489	30	91	46	225	490	525	4	72
620	520	48	135	68	235	525	575	5	170
700	556	67	178	89	244	560	630	6	323

스리스트 자동조심 로올러 베어링

내경 440~500 mm

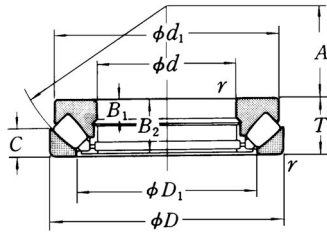

주요치수 (mm)				기본정격하중 (N)				허용회전수 (rpm)		호칭번호
d	D	T	r (최소)	C_a	C_{oa}	C_a	C_{oa}	오일 윤활		
440	600	95	5	2 030 000	10 100 000	207 000	1 030 000	670	29288	
	680	145	6	3 750 000	16 700 000	380 000	1 710 000	480	29388	
	780	206	9.5	6 550 000	27 200 000	665 000	2 770 000	400	29488	
460	620	95	5	2 060 000	10 300 000	210 000	1 050 000	670	29292	
	710	150	6	4 100 000	18 400 000	420 000	1 880 000	450	29392	
	800	206	9.5	6 750 000	28 600 000	690 000	2 920 000	380	29492	
480	650	103	5	2 370 000	12 100 000	241 000	1 240 000	600	29296	
	730	150	6	4 150 000	19 000 000	425 000	1 940 000	450	29396	
	850	224	9.5	7 200 000	31 000 000	730 000	3 150 000	360	29496	
500	670	103	5	2 390 000	12 400 000	244 000	1 270 000	600	292/500	
	750	150	6	4 350 000	20 400 000	445 000	2 080 000	450	293/500	
	870	224	9.5	7 850 000	33 000 000	800 000	3 350 000	340	294/500	

주 (1) 중하중이 부과되는 경우에는 축궤도반침력을 충분히 지지할 수 있도록 d_a 값을 취한다.

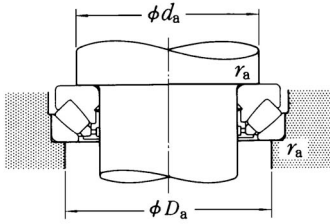

동등가하중
 $P=1.2F_r + F_a$

정등가하중
 $P_0=2.8F_r + F_a$
 단, 항상 $F_r / F_a \leq 0.55$
 일것

치 수 (mm)						설 치 관 계 치 수 (mm)			질량 (kg)
d_1	D_1	B_1	B_2	C	A	$d_a^{(1)}$ (최소)	D_a (최대)	r_a (최대)	(참고)
575	508	30	91	49	235	510	545	4	77
645	548	49	140	70	245	550	600	5	190
745	588	74	199	100	260	595	670	8	407
592	530	30	91	46	245	530	570	4	80
666	567	51	144	72	257	575	630	5	210
765	608	74	199	100	272	615	690	8	420
624	556	33	99	55	259	555	595	4	97
690	590	51	144	72	270	595	650	5	215
810	638	81	216	108	280	645	730	8	545
645	574	33	99	55	268	575	615	4	100
715	611	51	144	74	280	615	670	5	220
830	661	81	216	107	290	670	750	8	560